

Schiebetür ST oben gelagert

	ST 1-flügelig	ST 2-flügelig
max. Breite:	300 cm	300 cm
max. Höhe:	260 cm	260 cm
max. Fläche:	Die max. Größe ist unabhängig von der gewählten Laufschiene. Die Elementgröße bezieht sich auf die Außenmaße der Laufschiene.	

Grundsätzliche Bestelltipps für Schiebetür ST:

- ☐ Standardmäßig sind die Laufschiene (bzw. Rahmen) für die Befestigung nicht gebohrt und es liegt kein Befestigungsmaterial bei. Wird eine Bohrung der Laufschiene / Rahmen gewünscht, bitte bei der Bestellung angeben. Die optionalen Befestigungslöcher liegen im oberen und unteren Rahmenprofil (Laufschiene).

Bauteilliste

(für Typ ST 1-flügelig mit Rahmenprofil):

- 1 Rahmenprofil ST
- 2 Eckverbinder für Rahmenprofil ST inkl. Gewindestift
- 3 U-Führung
- 4 Stopper für ST
- 5 Laufwagen ST inkl. Aufhängung
- 6 Flügelprofil ST
- 7 Winkelbürste für LSA
- 8 Bürste f. SP, RT, ST, 4 mm
- 9 Eckverbinder f. SP und RT (2x)
- 10 Keder für SP, RT, ST (5,1 mm)
- 11 Griffleiste ST
- 12 Gaze f. SP, RT, ST
- 13 Bürste 20 mm
- 14 Keder f. RS FS
- 15 Bodenschiene ST

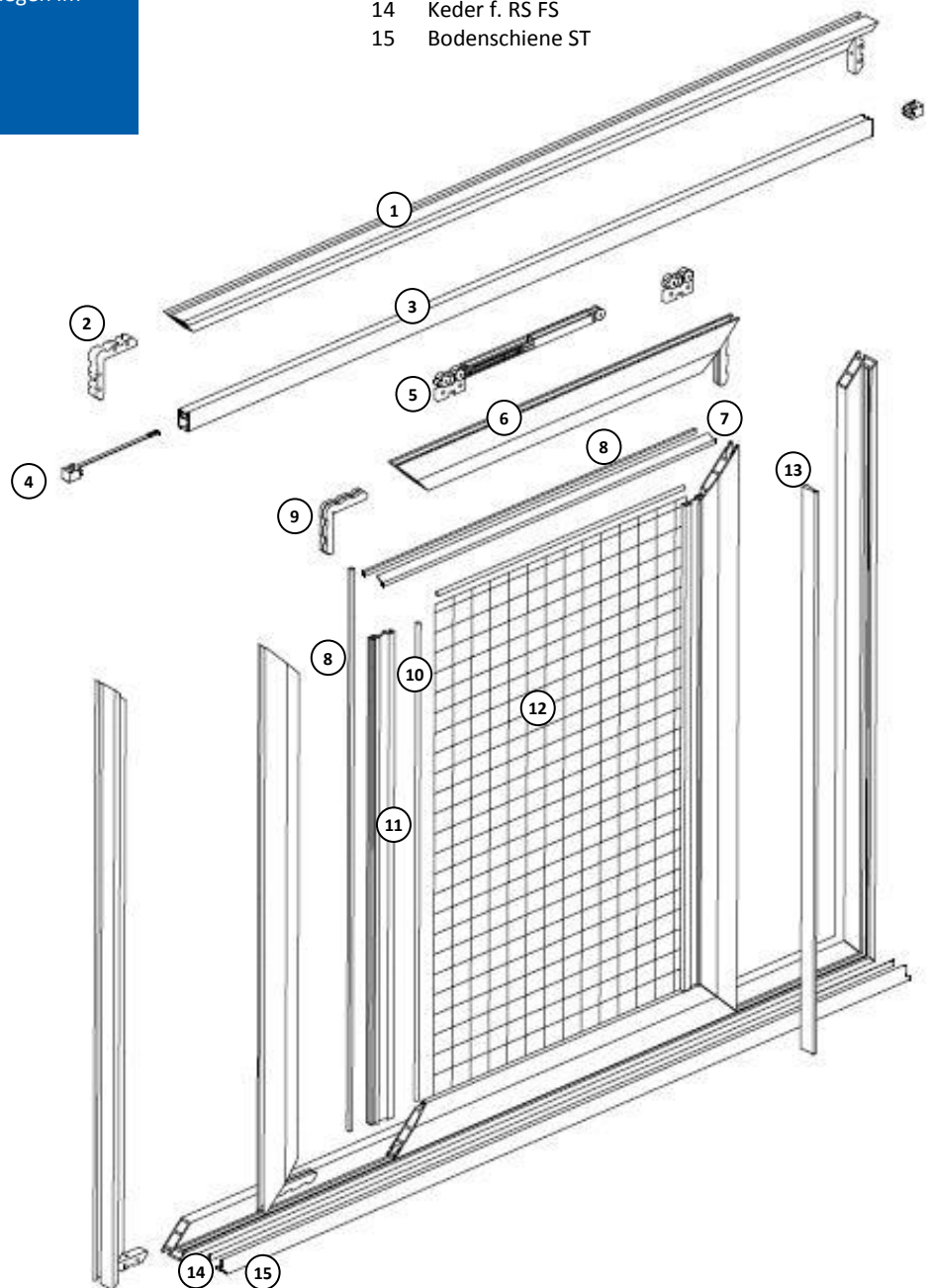

Schiebetür 1-flügelig, oben gelagert mit U-Führung u. Z-Profil oder Bodenschiene Variante: STO-1

Bestellmaße (siehe Schnittdarstellungen):

Bestellbreite = Außenkante Laufschiene
 Flügelbreite = Standard: Bestellbreite / 2 (auf Wunsch auch andere Breiten möglich)
 Bestellhöhe = Außenkante Laufschiene

Horizontalschnitt

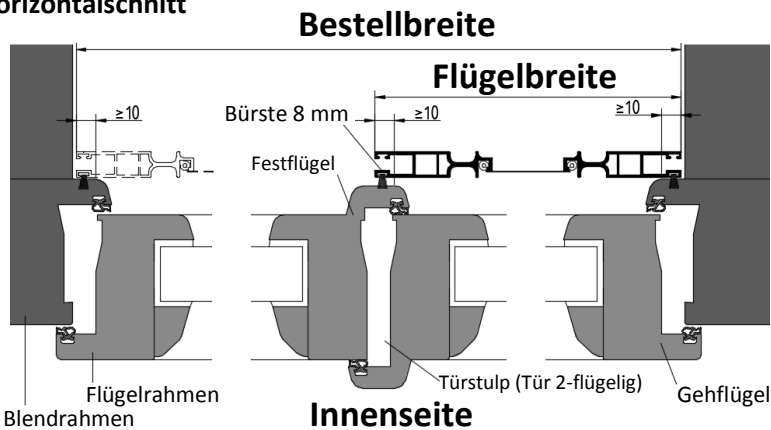

V1: für 2-flügelige Stulp-Tür

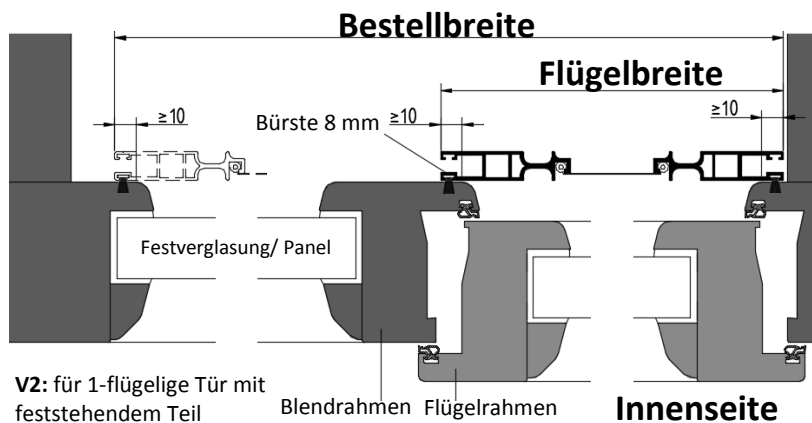

V2: für 1-flügelige Tür mit feststehendem Teil

verwendete Profile

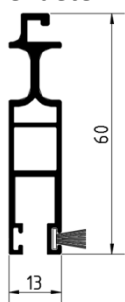

AL-IS.3 Flügelprofil ST
mit Bürste 8 mm / 4mm
Art.-Nr. 3003016FF

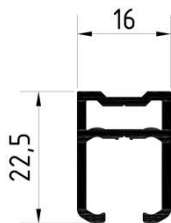

AL-IS.2 U-Führung
Art.-Nr. 3003021FF

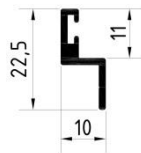

AL-IS.2 Z-Profil
Art.-Nr. 3003022FF

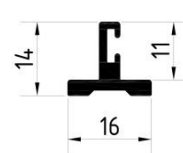

AL-IS.2 T-Bodenschiene ST
Art.-Nr. 3003025FF

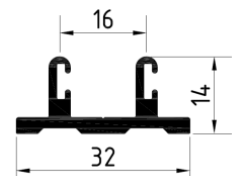

AL-IS.2 U-Bodenschiene ST
Art.-Nr. 3003026FF

Vertikalschnitt

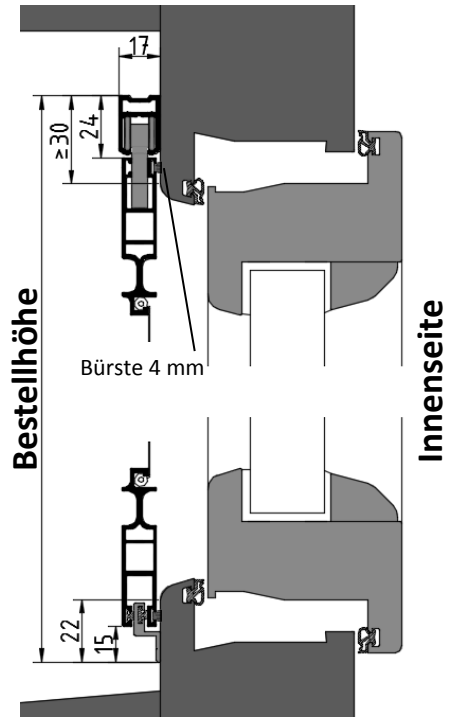

V1: Z-Schiene

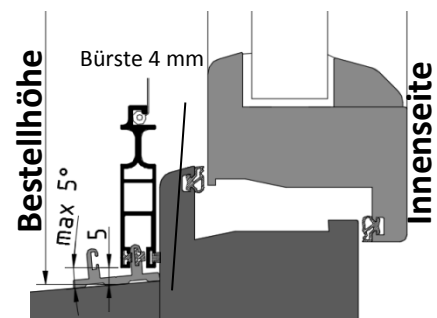

V2: Bodenschiene

Bei Aufmaß / Bestellung beachten:

- Bei Verwendung von Soft Close bitte Schließseite angeben.
- Falls die Flügel eine bestimmte Breite haben sollen, bei der Bestellung bitte angeben. (Standard: Flügelbreite jeweils = Bestellbreite / 2)
- Entwässerungsöffnungen am Fenster dürfen nicht verdeckt werden bzw. muss die Entwässerung von Fenster/-tür und Schiebetür gewährleistet sein.
- Platzbedarf der Schiebetür beachten. (z.B. überstehender Wetterschenkel)

Schiebetür ST 1-flügelig, oben gelagert mit Rahmenprofil umlaufend

Variante: STO-2

Bestellmaße (siehe Schnittdarstellungen):

Bestellbreite = Außenkante Rahmen

Flügelbreite = Standard: Bestellbreite / 2 abzgl. 8 mm (auf Wunsch auch andere Breiten)

Bestellhöhe = Außenkante Rahmen (siehe Vertikalschnitt)

Horizontalschnitt

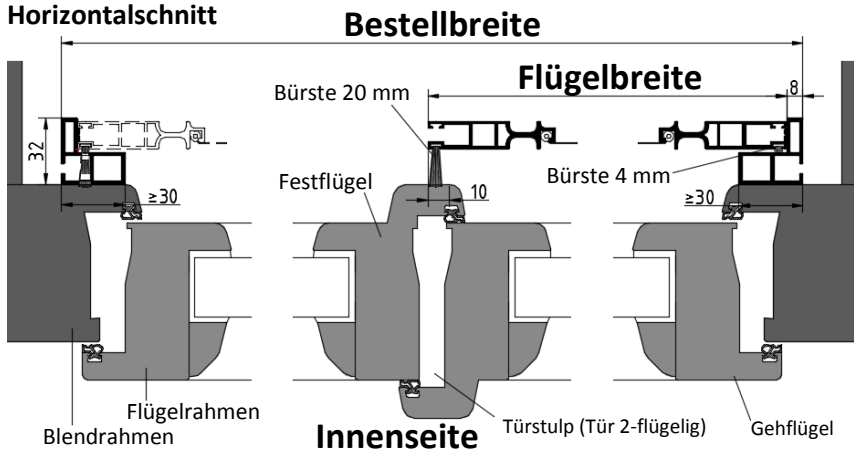

V1: für 2-flügelige Stulp-Tür; Sinnvoll, wenn hauptsächlich nur ein Flügel als Durchgang genutzt wird.

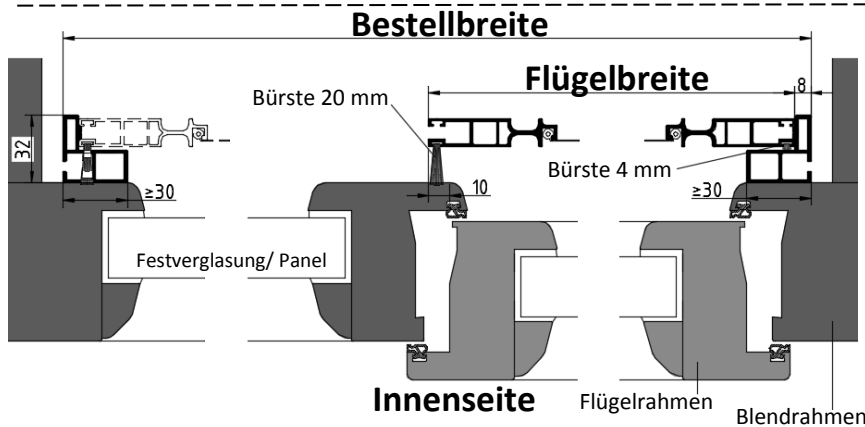

V2: für 1-flügelige Tür mit feststehendem Teil

verwendete Profile

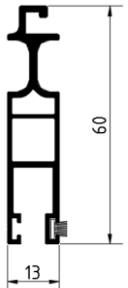

AL-IS.3 Flügelprofil ST
mit Bürste 4mm / 20mm
Art.-Nr. 3003016FF

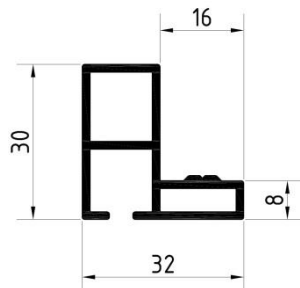

AL-IS.2 Rahmenprofil ST
Art.-Nr. 3003010FF

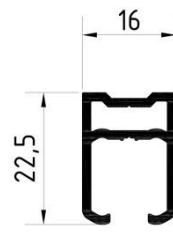

AL-IS.2 U-Führung
Art.-Nr. 3003021FF

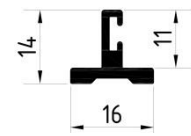

AL-IS.2 Bodenschiene ST
Art.-Nr. 3003025FF

Vertikalschnitt

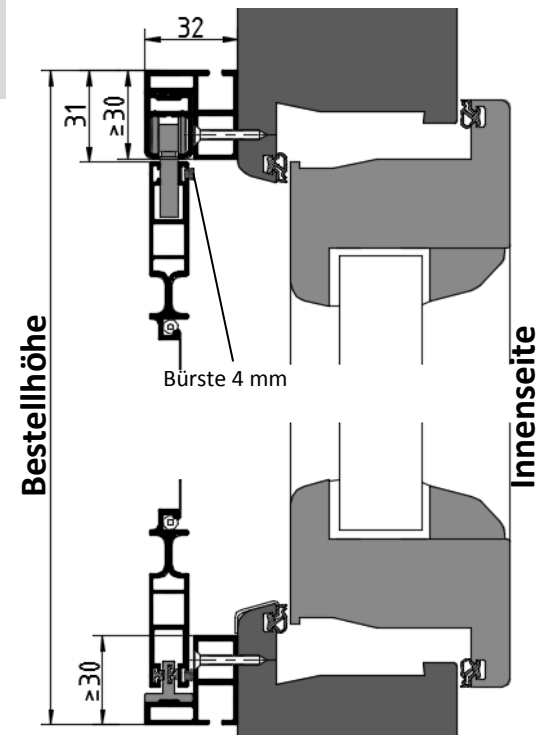

V1: Befestigung an der Fenstertür

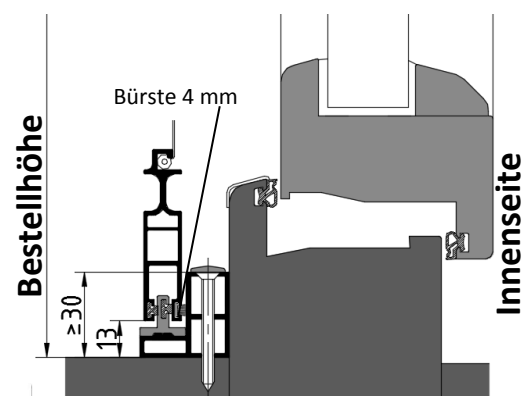

V2: Befestigung in der Laibung

Bei Aufmaß / Bestellung beachten:

- Bitte beim Bestellen die Schließrichtung angeben.
- Falls die Flügel eine bestimmte Breite haben sollen, bei der Bestellung bitte angeben. (Standard: Flügelbreite jeweils = Bestellbreite / 2 abzgl. 8 mm)
- Entwässerungsöffnungen am Fenster dürfen nicht verdeckt werden bzw. muss die Entwässerung von Fenster/-tür und Schiebetür gewährleistet sein.
- Platzbedarf der Schiebetür beachten. (z.B. überstehender Wetterschenkel)

Schiebetür ST 2-flügelig, oben gelagert mit U-Führung u. Z-Profil oder Bodenschiene Variante: STO-3

Bestellmaße (siehe Schnittdarstellungen):

Bestellbreite	= Außenkante Laufschiene
Flügelbreite	= Standard: jeweils Bestellbreite / 4 (auf Wunsch auch andere Breiten)
Bestellhöhe	= Außenkante Laufschiene

verwendete Profile

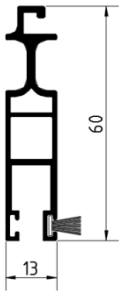

AL-IS.3 Flügelprofil ST
mit Bürste 8 mm / 4mm
Art.-Nr. 3003016FF

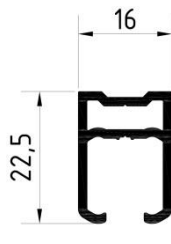

AL-IS.2 U-Führung
Art.-Nr. 3003021FF

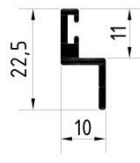

AL-IS.2 Z-Profil
Art.-Nr. 3003022FF

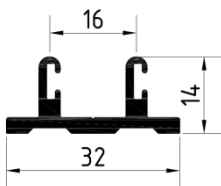

AL-IS.2 U-Bodenschiene ST
Art.-Nr. 3003026FF

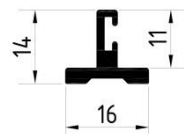

AL-IS.2 T-Bodenschiene ST
Art.-Nr. 3003025FF

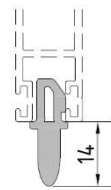

AL-IS.2 Dichtungsprofil
Art.-Nr. 300335100

Vertikalschnitt

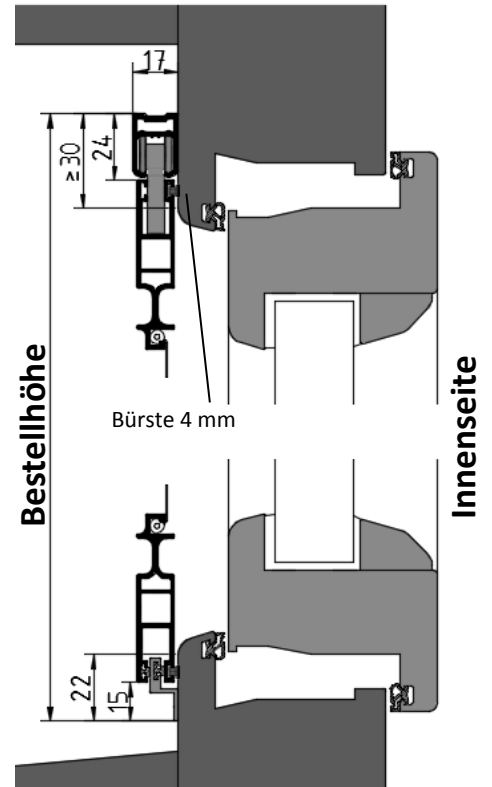

V1: Z-Schiene

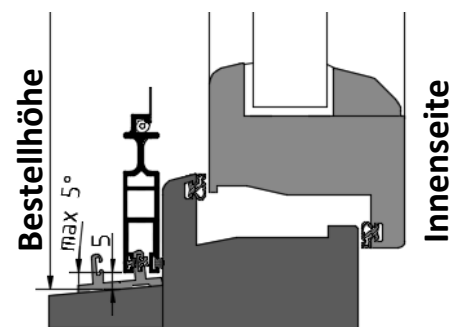

V2: Bodenschiene

Bei Aufmaß / Bestellung beachten:

- Die Schließrichtung muss nicht angegeben werden, da beide Flügel zur Seite geschoben werden können.
- Falls die Flügel eine bestimmte Breite haben sollen, bei der Bestellung bitte angeben. (Standard: Flügelbreite jeweils = Bestellbreite / 4)
- Insektenschutz-Schiebetüren sollten unabhängig von der Befestigung immer gegen das Fenster abdichten.
- Entwässerungsöffnungen am Fenster dürfen nicht verdeckt werden bzw. muss die Entwässerung von Fenster/-tür und Schiebetür gewährleistet sein.
- Platzbedarf von Schiebetür beachten (z.B. überstehender Wetterschenkel)

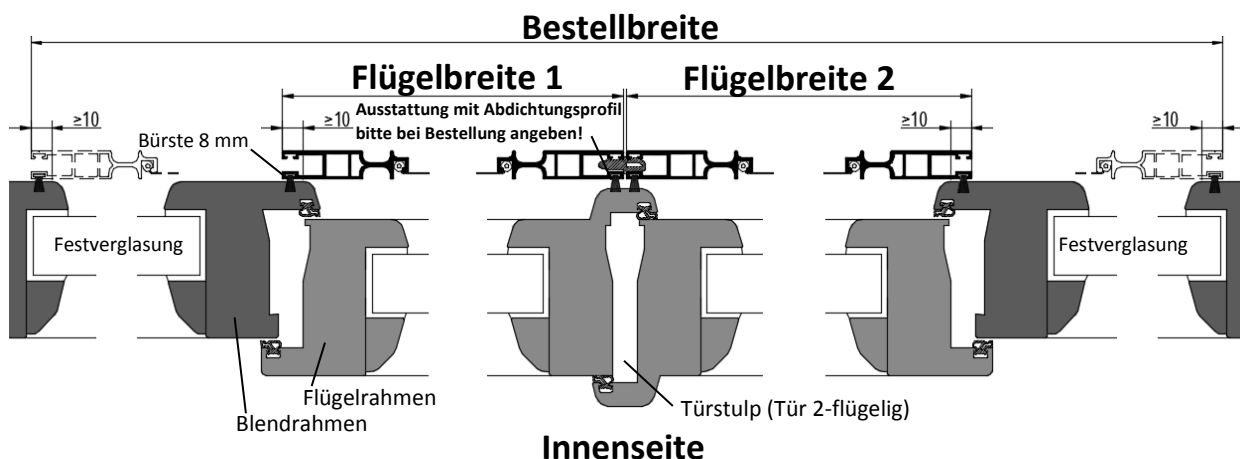

Schiebetür ST 2-flügelig, oben gelagert mit U-Führungen und Bodenschienen Variante: STO-4

Bestellmaße (siehe Schnittdarstellungen):

Bestellbreite	= Außenkante Laufschiene
Flügelbreite	= Standard: jeweils Bestellbreite / 2 + 10 mm (auf Wunsch auch andere Breiten)
Bestellhöhe	= Außenkante Laufschiene (siehe Vertikalschnitt)

verwendete Profile

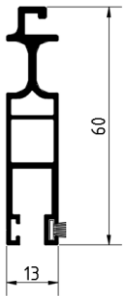

AL-IS.3 Flügelprofil ST
mit Bürste 4mm / 20mm
Art.-Nr. 3003016FF

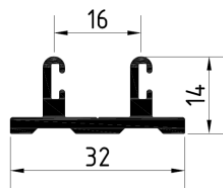

AL-IS.2 U-Bodenschiene ST
Art.-Nr. 3003026FF

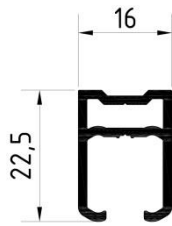

AL-IS.2 Führung „U“
Art.-Nr. 3003021FF

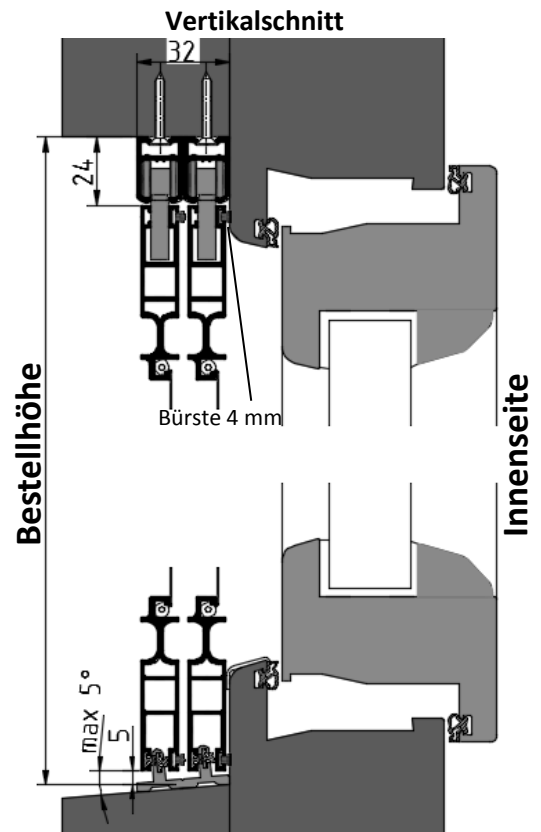

Horizontalschnitt

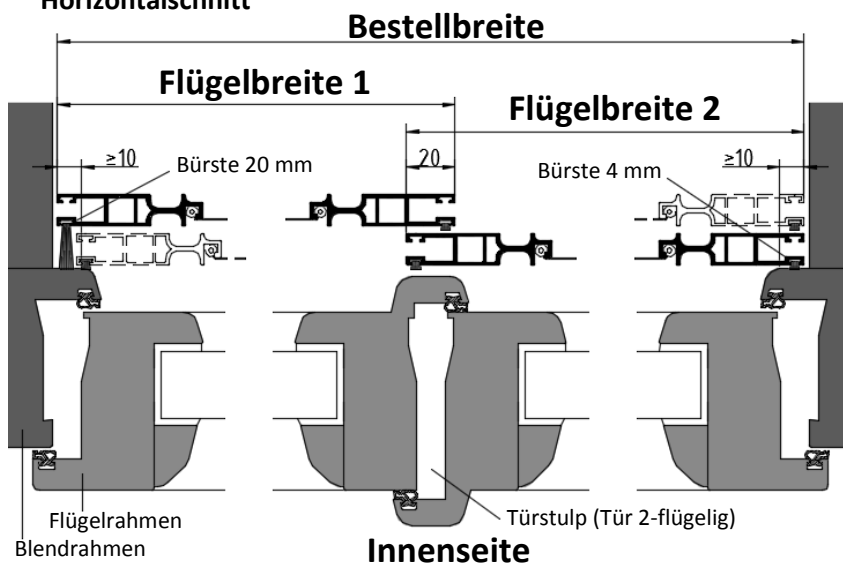

Bei Aufmaß / Bestellung beachten:

- Bitte Schließrichtung angeben, da die Flügel nicht gegeneinander geschoben werden können.
- Falls die Flügel eine bestimmte Breite haben sollen, bei der Bestellung bitte angeben. (Standard: Flügelbreite jeweils Bestellbreite / 2 + 10 mm)
- Insektenschutz-Schiebetüren mit U-Schiene sollten, unabhängig von der Befestigung, immer gegen das Fenster abdichten.
- Entwässerungsöffnungen am Fenster dürfen nicht verdeckt werden bzw. muss die Entwässerung von Fenster/-tür und Schiebetür gewährleistet sein.
- Platzbedarf von Schiebetür beachten. (z.B. überstehender Wetterschenkel)