

# Lichtschachtabdeckung LSA

| Elementgröße RT 50 |        |
|--------------------|--------|
| max. Breite:       | 200 cm |
| max. Höhe:         | 100 cm |

## Bauteilliste:

- 1 Rahmenprofil LSA
- 2 Eckverbinder LSA
- 3 Bürste (dick)
- 4 Streckmetall
- 5 Befestigungszubehör LSA

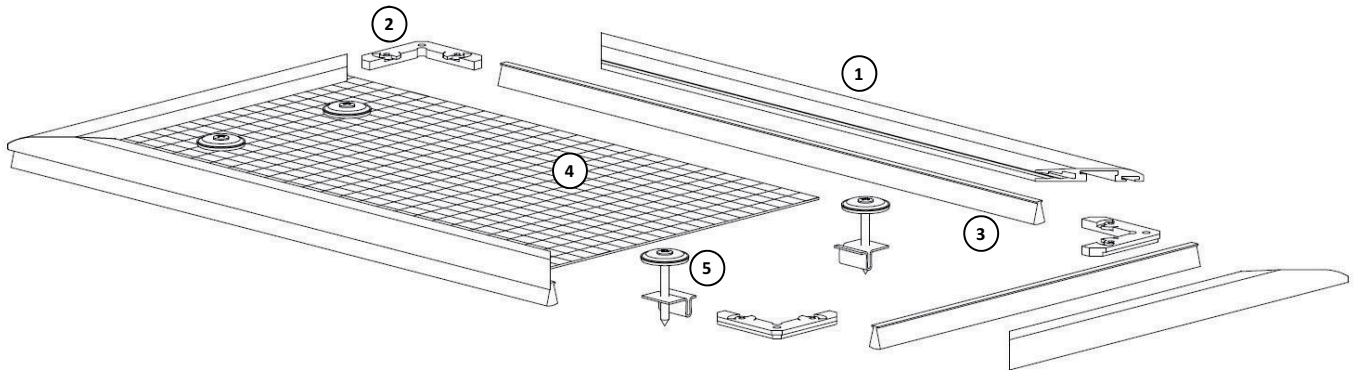

## Grundsätzliche Bestelltipps für Lichtschachtabdeckung LSA:

- Die Lichtschachtabdeckung muss auf ein vorhandenes begehbare Gitter montiert werden. Die LSA ist nicht für begehbare/befahrene Lichtschächte geeignet.

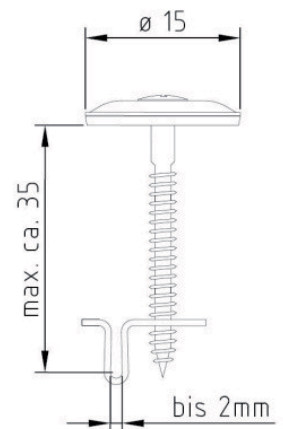

# 1. Lichtschachtabdeckung LSA

## Bestellmaße (siehe Schnittdarstellungen):

- Bestellbreite 1 = Außenkante Rahmenprofil
- Bestellbreite 2 = Außenkante Rahmenprofil (Bautiefe)

(Bestellgrößen immer **ohne** Wandanschlussbürste angeben!)

### Vertikalschnitt Breite



**A1:** LSA-Rahmen bündig mit Lichtschachtaußenmaß

**A2:** LSA-Rahmen bündig mit Gitterrost (LSA lässt sich u.U. einfacher zusammen mit dem Gitterrost entnehmen)

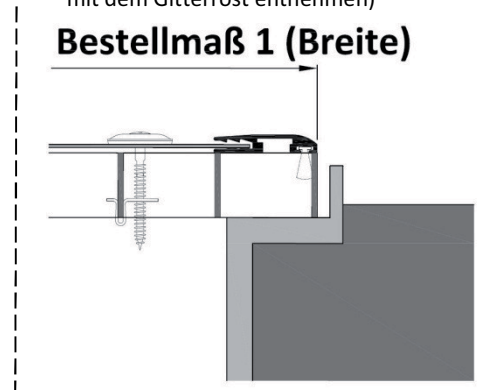

### Vertikalschnitt Tiefe

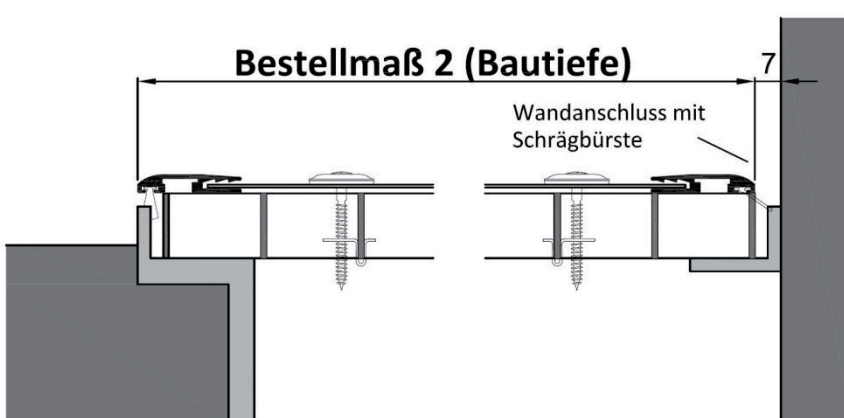

### verwendete Profile

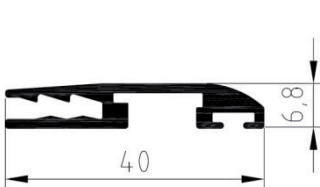

Art.-Nr. 300501041

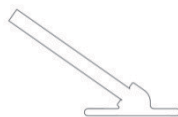

Art.-Nr. 300535100



Art.-Nr. 310135700

**B2:** ohne Wandanschluss

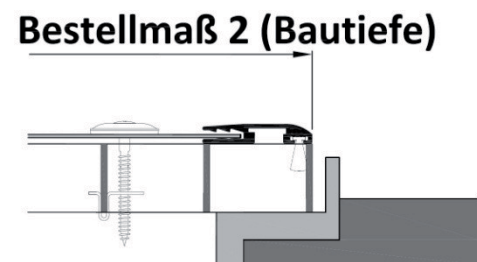

### bei Aufmaß / Bestellung beachten:

- Je nach Einbausituation muss für die Demontage des Lichtschachtgitters zuerst die Lichtschachtabdeckung LSA entfernt werden.
- Max. Gitterhöhe 35 mm (Gitter Materialdicke bis 2 mm) mit Standardbefestigung. Bei größeren Gitterhöhen muss das Befestigungsmaterial angepasst werden
- Bestellmaße immer ohne Wandanschlussbürste

## 2. Lichtschachtabdeckung LSA, 2-teilig für Wandanschluss

### Bestellmaße (siehe Schnittdarstellungen):

- Bestellbreite 1 = Außenkante Rahmenprofil  
 Bestellbreite 2 = Außenkante Rahmenprofil (Bautiefe)

(Bestellbreiten immer **ohne** Wandanschlussbürste angeben!)

### Vertikalschnitt Breite

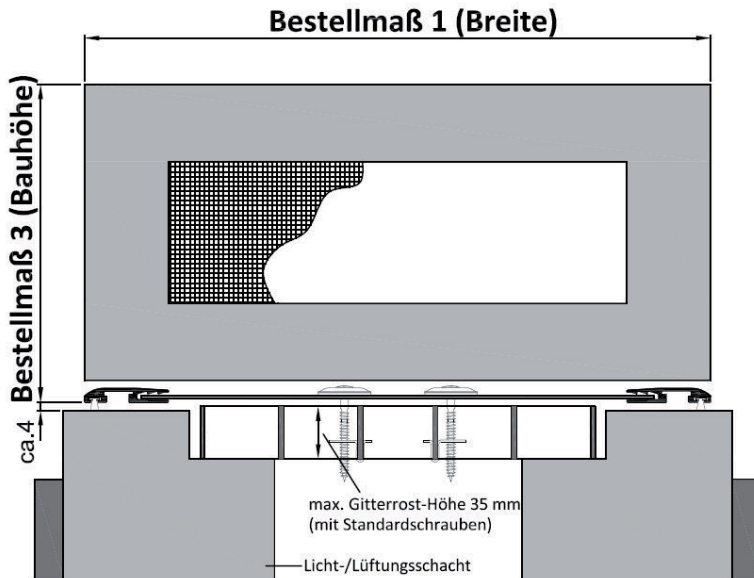

### verwendete Profile

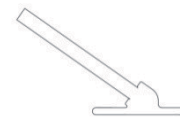
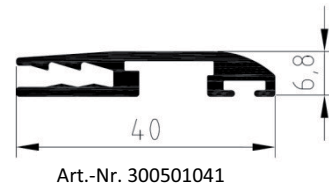

### Vertikalschnitt Bautiefe

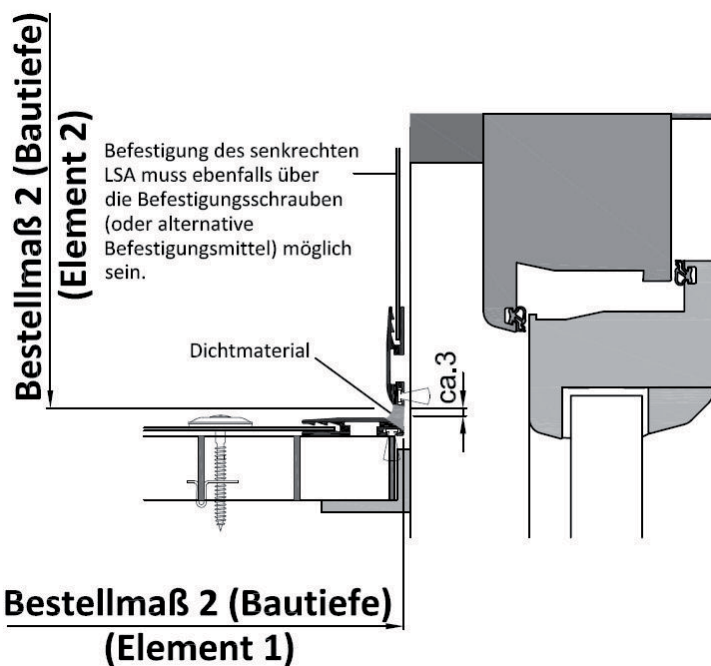

### bei Aufmaß / Bestellung beachten:

- Je nach Einbausituation muss für die Demontage des Lichtschachtgitters zuerst die Lichtschachtabdeckung LSA entfernt werden.
- Max. Gitterhöhe 35 mm (Gitter Materialdicke bis 2 mm) mit Standardbefestigung. Bei größeren Gitterhöhen muss das Befestigungsmaterial angepasst werden.
- Bestellmaße immer ohne Wandanschlussbürste.